

이노비씨 베이커오븐 사용설명서

Contents

- 2 설치방법
- 3 제품도면 및 상세규격
- 5 LCD터치 조작반 기능
- 7 사용방법
- 15 사용 시 주의사항
- 16 정기 유지관리 및 서비스
- 17 청소방법
- 18 안전을 위한 주의사항
- 20 제품 보증서
- 21 서비스 안내



▣ 이렇게 설치해 주세요.

- 바닥은 오븐 중량에 적합한 강도를 가질 수 있도록 하고, 바닥 면은 평면이 되도록 하세요.
- 오븐에 직접 바람이 닿지 않도록 유의하고, 벽에서 30cm 이상 띄어 주세요. 특히 전원 스위치 박스가 있는 제품의 오른쪽은 보수 접점, 수리 등의 서비스 공간이 되므로 작업이 가능하도록 충분히 띄어주세요.
- 오븐은 꼭 수평이 될 수 있도록 설치해 주세요.
- 전원은 적정 배선으로 하고 접지를 반드시 연결해야 합니다.

제품 도면 및 상세 규격

이노비씨베이커오븐(4매 3단)

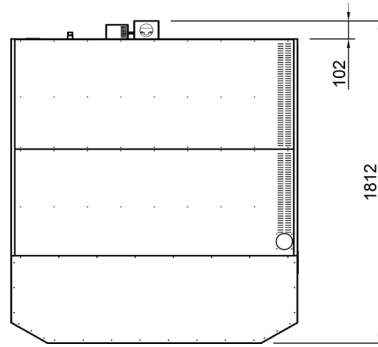
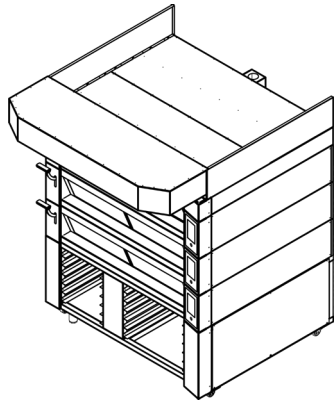

평면 / TOP VIEW

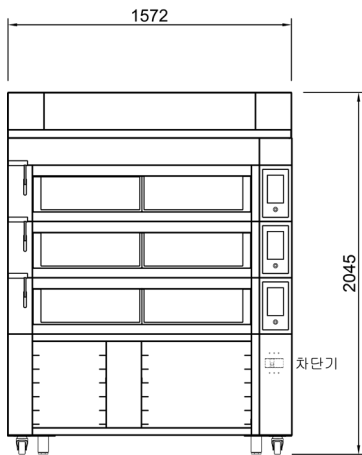

정면 / FRONT VIEW

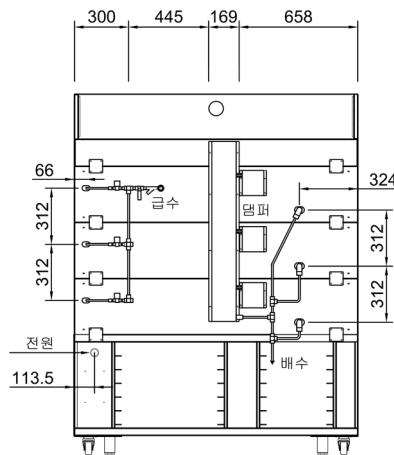

배면 / REAR VIEW

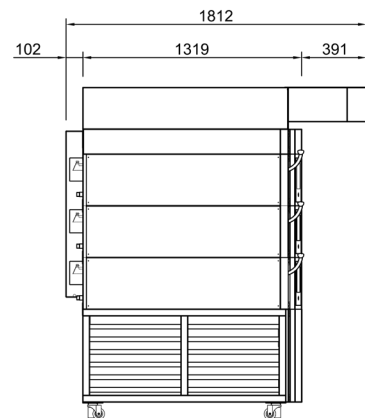

측면 / SIDE VIEW

MODEL	INBC-43
제품규격(mm)	1572(W) x 1812(D) x 2045(H)
용량	4매 3단(All 스팀 보일러+세라믹 히터 장착)
소비전력	380V, 3P+1N, 33Kw
설치시	급수관 (15A), 배수관(50A) 필요

각 부분 명칭

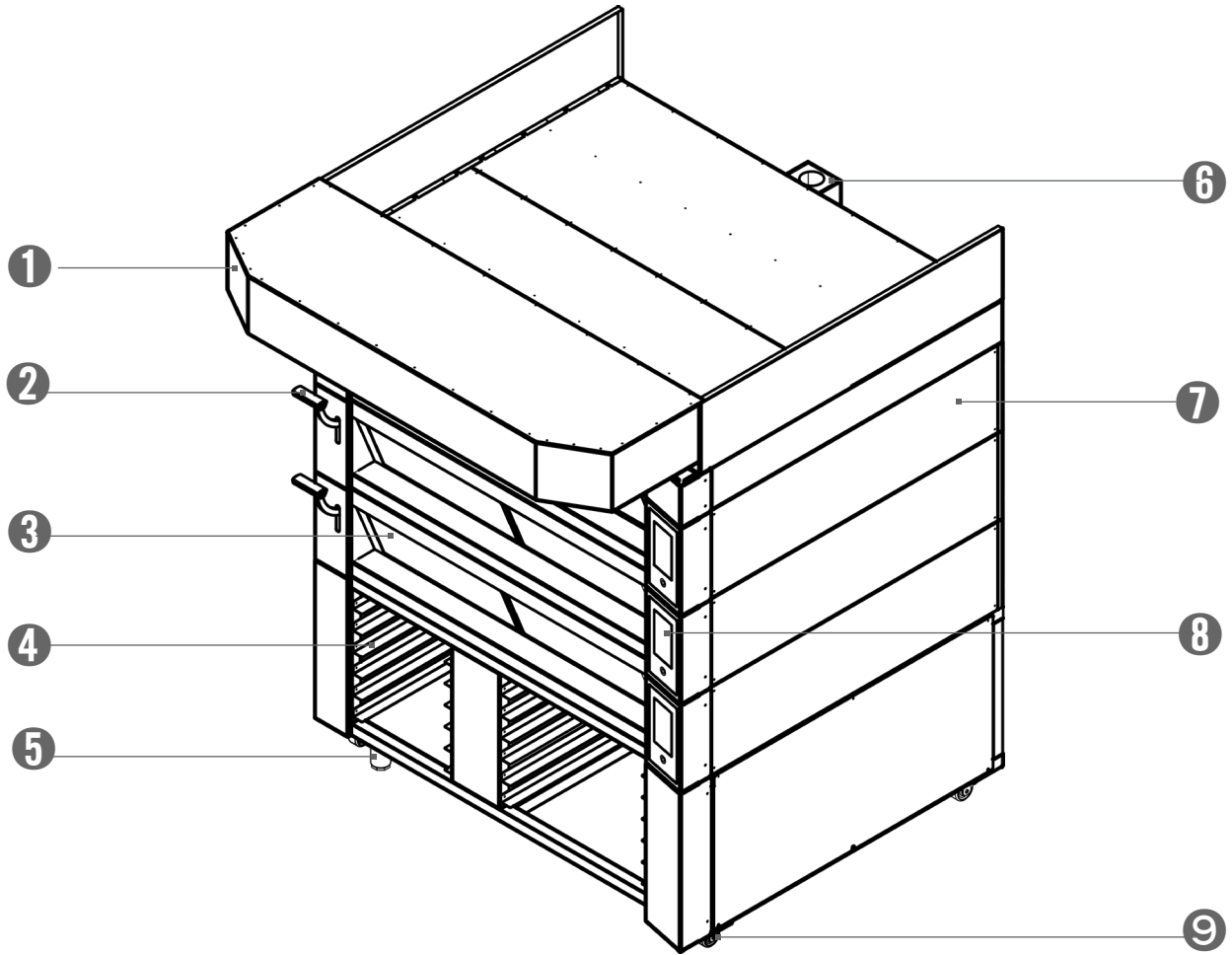

❶ 후드 (Hood)

❷ 베이킹오븐 손잡이

❸ 베이킹오븐 전면유리

❹ 빵 팬 보관 하부RACK

❺ 높낮이 조절 나사

❻ 댐퍼 환기구

❼ 세라믹 베이킹 Deck

❽ LCD Touch Screen조작반

❾ 고정바퀴

LCD 터치 조작반 기능

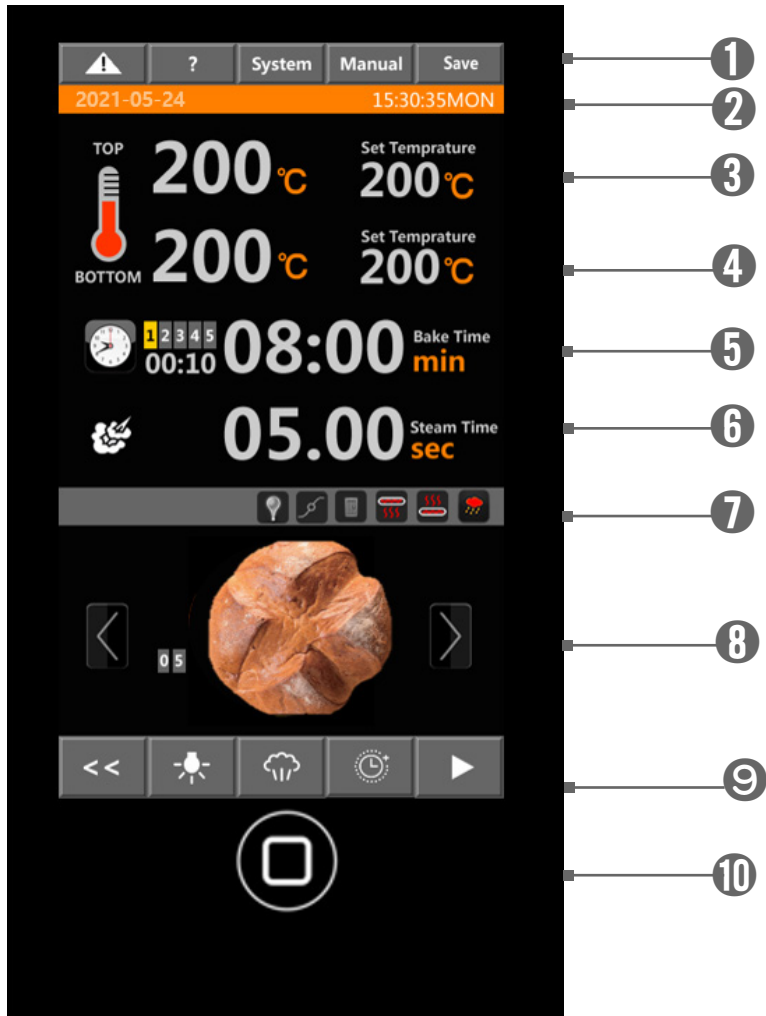

- | | |
|-------------------------|---------------------|
| ① 상단 운영 MODE 선택 아이콘 표시 | ⑥ 스팀 분사 시간(초) 표시 |
| ② 현재 시각 년, 월,일, 시, 분 표시 | ⑦ 동작 상태 표시 |
| ③ 상부 히터 설정 온도 표시 | ⑧ 제빵 레시피 번호 및 사진 표시 |
| ④ 하부 히터 설정 온도 표시 | ⑨ 하단 기능 선택 아이콘 표시 |
| ⑤ 베이킹 시간(분) 표시 | ⑩ 조작반 전원On-Off 아이콘 |

《아이콘 기능 설명》



-  경보
-  도움말
-  시스템 Menu
-  수동 MODE
-  프로그램 저장
-  기능선택 방향키
-  실내전등
-  스팀
-  추가시간30초
-  상부히팅
-  하부히팅
-  스팀 히팅
-  댐퍼
-  시작/정지

사용방법

◎ 자동전원 On-Off 설정방법

전원이 시작되면 로고가 표시됩니다. 그런 다음 10초 후에 대기 페이지로 이동합니다.



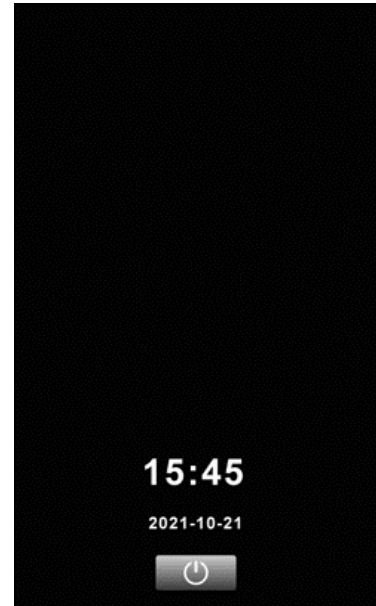

대기 페이지 아래에는 시간과 날짜가 표시됩니다. 사용자는  아이콘을 눌러 운전 작업 페이지로 들어갈 수 있습니다.



◎ 베이킹 운전 프로그램 설정

아이콘  1 2 3 4 5 35:00 눌러 프로그램 설정 상태로 들어가면 편집번호 표시 등이 켜집니다. (총 5 단계) 설정 참조 영역을 눌러 상부온도, 하부온도 베이킹 시간분, 베이킹 시간 초, 스팀시간을 설정합니다.

숫자를 눌러 필요한 값을 설정하십시오

-  하나의 번호를 삭제
-  모두 삭제
-  종료되지만 저장되지않음
-  저장하고 종료



사용방법

◎ 프로그램 설정 값 저장방법

아이콘 **Save** 눌러 설정을 저장합니다.(오른쪽사진)

CANCEL 취소

YES 현재 프로그램 저장

SAVE AS 다른 프로그램에 저장

SAVE AS 아이콘을 누르면 아래그림을 보여줍니다.

 페이지 위로 이동

 페이지 아래로 이동

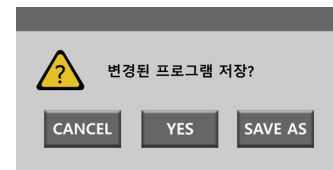
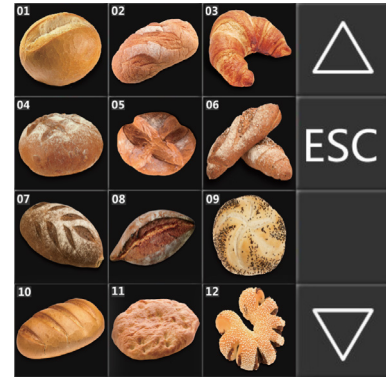

해당 사진을 눌러 프로그램을 저장 하십시오.

CANCEL 취소

NO 메뉴 사진을 선택하지 마십시오.

YES 메뉴 사진을 선택 하십시오.

프로그램에 저장할 사진을 선택 하십시오.

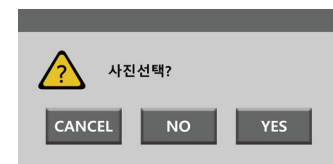

사용방법

◎ 수동 베이킹 MODE 설정

아이콘  을 눌러 수동 MODE로 전환합니다.

사용자는 사용할 설정 값을 세팅 할 수 있습니다.

아이콘  을 누르면 온도 조절이 시작 됩니다.

상부, 하부 및 스팀, 가열이 자동으로 켜집니다.

베이킹 시간이 끝나면 베이킹 시간 표시 영역에  아이콘이 표시되고 알람이 켜집니다.

기기내 실내 전등이 자동으로 켜집니다. 베이킹 완료 알람을 취소하려면 화면의 아무 곳이나 누르십시오.

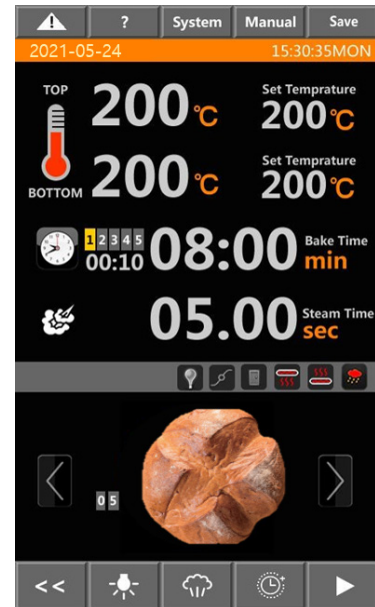

◎ 자동 베이킹 MODE 설정

아이콘  을 눌러 자동 베이킹 MODE로 전환,

아이콘  을 눌러 프로그램 선택 페이지로 들어갑니다.

 = 페이지 위로 이동

 = 페이지 아래로 이동

제빵 사진을 눌러 프로그램을 선택 하세요.

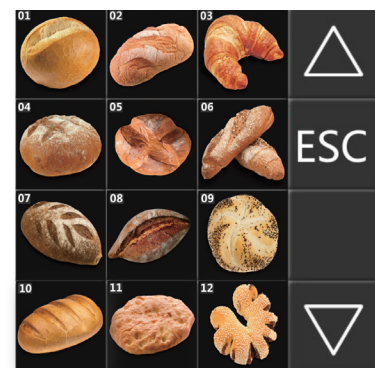

스팀 아이콘  의 색상이 노란색으로 바뀌면 스팀 온도에 도달했음을 의미합니다.

온도 제어를 시작하려면 아이콘  을 누르십시오. 작업 단계에 따라 작동합니다.

이전 단계가 끝나면 자동으로 다음 단계로 이동합니다.

베이킹 시간이 끝나면 아이콘  을 눌러 30초를 더 추가합니다.

사용방법

베이킹 시간이 끝나면 베이킹 시간 표시 영역에 아이콘이  표시되고 알람이 켜집니다.

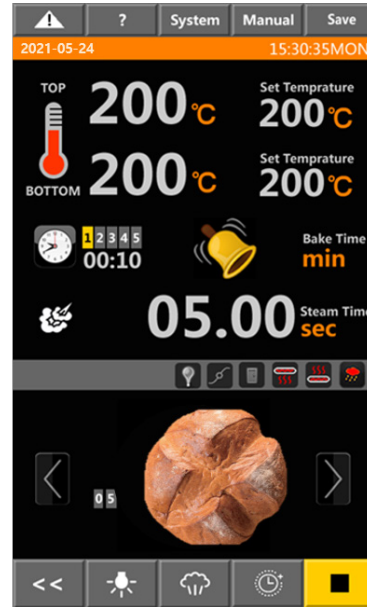
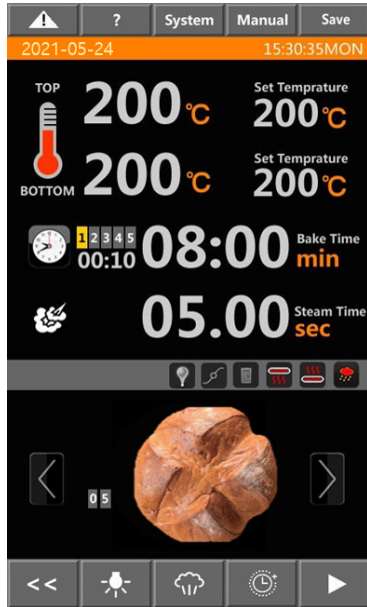

◎ 운영 기본 값(Parameter) 설정

아이콘 **System** 을 눌러 시스템 메뉴로 들어갑니다.



년월일 및 시간설정.



설정종료.



공장출하Parameter설정



제빵사진 업로드/다운로드





USB Data 내보내기 가져오기



사용방법

⊙ 시간 설정

아이콘  눌러 시간설정으로 들어갑니다.

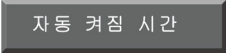
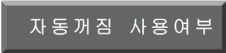
-  년월일 설정.
-  시간분 설정.
-  자동켜짐 시간 설정.
-  자동켜짐 사용여부 설정.
(0=사용안함, 1=사용함)
-  자동꺼짐 시간설정
-  자동꺼짐 사용여부 설정
(0=사용안함, 1=사용함)





요일을 설정하려면 해당 아이콘  을 누르십시오.
녹색 체크는 선택한 요일을 나타냅니다.

 아이콘을 눌러 설정을 저장하고 종료합니다.

⊙ 제빵 사진 관리(Up, Down)

아이콘을  눌러 제빵 사진관리로 들어갑니다.

숫자 키보드를 사용하여 비밀번호 123456을 입력한 다음
아이콘  을 눌러 관리 페이지로 들어갑니다.

 페이지 아래로 이동

 페이지 위로 이동



※조작반의 오른쪽 제빵 사진 참조

사용방법

아이콘   을 눌러 USB 사진을 확인하세요.

07/16 = 총16개의 사진이 있으며 현재는 7번째입니다.

블록은 그림이 선택 되었음을 의미합니다. 그런 다음 위의 아무 블록을 누르면 그 안에 그림이 선택한 그림으로 대체 됩니다.

아이콘을  눌러 빠져 나가세요



◎ USB 사진 Up-Down 기능

아이콘을  눌러 USB 기능 설정 페이지로 들어갑니다.

숫자 키보드를 사용하여 비밀번호 112233을 입력한 다음 아이콘  를 눌러 확인 합니다.

>. USB 장치 찾기

USB장치를 찾습니다.

>. 장치 포맷

해당 파일을 찾습니다.

>. 데이터 파일 내보낼 수 있음

조작반에서 USB로 파일을 내 보냅니다.

>. 데이터 파일 가져올 수 있음

USB에서 조작반으로 파일을 가져옵니다.



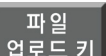

 조건이 만족 됩니다.

 만족하지 않습니다.

 USB에서 컨트롤러로 파일을 가져옵니다.

 조작반에서 USB로 파일 내보내기입니다.

USB 가져오기 또는 설정 값 내보내기

- >. USB 장치 찾기 
- >. 장치 포맷 
- >. 데이터 파일 내보낼 수 있음 
- >. 데이터 파일 가져올 수 있음 

파일 업로드 키 내보내기 EXIT

◎ 고장경보

아이콘을  눌러 경보 페이지로 들어갑니다. 경보의 종류는 다음과 같습니다.

알람이 켜져 있으면 아이콘이 깜박입니다.

아이콘  눌러 종료하고 아이콘  눌러 알람 코드를 삭제합니다.

01 통신 케이블 분리; 출력 부와 표시부 사이의 통신실패

02 상단(위) 온도센서 연결 안됨, 상단(위) 센서 오류

03 상단(위) 과열 경보 최고 온도 값 > max.value + 50 °C

04 상단(위) 온도 Positive 편차 경보

상단온도 > 설정 값 + 최고 Positive 편차 값

05 하단(아래) 온도센서 연결 안됨, 하단(아래) 센서오류

06 하단(아래) 과열 경보

최고 온도 값 > max.value + 50 °C



07 하단(아래) 온도 Positive 편차 경보

상단온도 > 설정 값 + 최고 Positive 편차 값

08 Steam 온도 연결 안됨

스팀 온도 센서고장

경보기록		
번호	시간	경보
01	10:15:30	Communications break
02	10:15:30	Top Temp.sensor break
03	10:15:30	Top Temp.sensor over
04	10:15:30	Top Temp.up warp alarm
05	10:15:30	Bottom Temp.sensor break
06	10:15:30	Bottom Temp.sensor over
07	10:15:30	Bottom Temp.up warp alarm
08	10:15:30	Steam Temp.sensor break
09	10:15:30	Steam Temp.sensor over

◎ 도움말

아이콘  을 눌러 도움말 페이지로 들어갑니다.

아이콘  을 눌러 종료합니다.

도움말

1. 베이킹 Parameter 설정 : 설정 화면을 클릭하여 Parameter 입력 키보드를 엽니다. 설정 값을 입력하고 OK를 눌러 돌아갑니다. 이 값은 일시적인 값입니다. 사용자는 저장 버튼을 눌러 저장 해야합니다. 수동 모드에서 현재 Parameter를 직접 저장하십시오.
2. 프로그램 스위치 : 시계 아이콘을 눌러 1-5에서 프로그램 단계를 전환합니다.
3. 베이킹 프로그램 선택 : 자동 모드에서 “빵”아이콘을 눌러 프로그램 목록을 가져 오거나 “<”를 눌러 이전 프로그램으로 전환하고 “>”키를 눌러 다음 프로그램으로 전환합니다. 사용자는 수동 모드에서 프로그램을 선택할 수 없습니다.
4. 베이킹 시작/중지 : 시작 버튼을 눌러 베이킹 과정을 시작합니다. 베이킹 시간이 0 일 때 베이킹 과정이 시작되지 않습니다. 베이킹시간이 끝나면 중지 버튼을 눌러 대기 상태로 돌아갑니다.
5. 추가시간 : 베이킹 과정에서 “추가시간”을 눌러 매번 30 초를 추가합니다. 베이킹시간이 끝나면 EXTRA 버튼을 눌러 대기 상태로 돌아갑니다.
6. 스프레이 스팀 : 버튼을 눌러 스팀 동작을 켭니다. 스팀 온도가 설정 값에 도달하지 않거나 스팀 시간이 0 일 때, 사용자는 스팀 출력을 켤 수 없습니다. 도어가 열리면 스팀 출력이 일시 중지됩니다.

사용 시 주의사항

1. 청소 시에는 전원을 Off 상태로 합니다. 하단의 차단기를 내리고 청소를 합니다.
2. 철판 및 바닥판에 청소 방법은 마른 수건이나 부드러운 솔로 털어 줍니다.
3. 오븐 내부에 물청소를 하지 마세요.
4. 청소 시 다른 화학약품 처리를 하지 마세요.
5. 전구 교체 시 하단의 차단기를 내리고 교체해야 합니다.
6. 오븐 주변이나 오븐 위쪽, 오븐 옆에 화기 제품이나 녹을 수 있는 재료를 놓지 마세요.
7. 스팀 사용 시 한번 누르고 나서 최소 10분의 간격을 두고 스팀 버튼을 누르세요.
스팀 보일러의 내부 온도가 적정온도가 되어야 하기 때문에 시간이 필요합니다.
8. 오븐 내부 온도를 270도 이상으로 사용 시 기계에 무리가 될 수 있습니다.

■ 유지관리

- 본 제품의 정기 유지관리 및 A/S는 (주)대흥소프트밀 대리점을 통해 서비스 제공이 가능합니다.
- 물을 뜨거운 오븐 표면에 사용하면 오븐에 고장을 유발하며 화상을 입을 위험이 있습니다.
- 램프 수명을 위해 오븐을 사용하지 않을 때에는 램프를 꺼주십시오.

■ 정기점검

- 올바른 유지 및 관리를 위하여 (주)대흥소프트밀 본사 또는 계약된 지방 대리점을 이용하시길 부탁드립니다.
- 점검 · 정비 · 수리 작업은 (주)대흥소프트밀의 숙련된 전문가를 통해 점검할 수 있습니다.
- 청소, 점검, 유지 보수, 수리를 할 경우에는 반드시 전원 차단기를 내려 주십시오.
- 안전하게 사용하기 위해 적어도 일 년에 한 번은 공인된 당사 A/S 요원의 유지 보수 서비스를 요청해 주시기 바랍니다.
- 정기적으로 문을 개방 후 오븐의 정상 동작(제품을 넣지 않은 상태) 상태를 시험해 주십시오.

■ 배상 책임

기기의 설치 및 수리가 (주)대흥소프트밀 유자격의 전문 인력 이외의 사람으로 실시된 경우, 혹은 정품 예비 부품을 사용하지 않은 경우, 또는 제조 업체의 허가를 얻지 않는 기계 기술적 변경(개조)된 경우는 제조 업체의 보증 및 제조물 배상 책임은 지지 않습니다.

■ 청소

- 제품의 외부와 내부 청소 시 전원을 끄고 내부의 온도를 충분히 식힌 후 닦아주세요.
- 도어 패킹은 식품 등이 묻은 상태로 사용하면 패킹이 빨리 손상되며 더러워지기 쉬워지므로 주기적으로 닦아 깨끗하게 유지하십시오.
- 오븐 도어 유리는 따뜻한 물과 액체 세제를 이용하여 청소합니다.
- 오븐 바닥은 정기적으로 닦아 주어야 하며 비 염소수 세척제는 스테인리스강 표면 청소 사용이 가능합니다. 청소는 항상 부드러운 헝겊으로 사용합니다.
- 댐퍼와 팬의 청결은 오븐의 수명과 직결되어 있습니다. 이 부분은 단단한 브러쉬나 공기압으로 청소해야 합니다.
- 연마재, 석유, 벤젠, 신나, 염산이나 끓는 물, 거친 솔 등은 제품 외관이나 부품을 상하게 하므로 사용하지 마십시오.
- 본체에 물이 닿으면 절연이 나빠지거나 녹슬거나 하므로 절대로 물을 끼얹어 청소하지 마십시오.
- 청소가 끝난 후에는 전원 코드가 손상되지 않았는지, 전원 플러그에 이상 발열 현상이 없는지, 전원 플러그가 전원 콘센트에 헐겁게 꽂혀 있지 않은지 확인하십시오.

안전을 위한 주의사항 ⚠

- ▣ ‘안전을 위한 주의사항’은 제품을 안전하고 올바르게 사용하여 사고나 위험을 미리 막기 위한 것이므로 반드시 지켜주세요.
- ▣ 주의사항은 ‘주의’와 ‘경고’의 두 가지로 구분되어 있으며 ‘주의’와 ‘경고’의 의미는 다음과 같습니다.
 - ⚠ 주의 지시사항을 위반하였을 때, 다치거나 제품, 집 또는 가구 등의 물질적인 손해로 이어질 가능성이 있는 것.
 - ⚠ 경고 지시사항을 위반하였을 때, 사망이나 중상 등의 커다란 위험으로 이어질 가능성이 큰 것.
- ▣ ⚠ 는 특정 조건 하에서 위험이 발생할 우려가 있으므로 주의하라는 기호입니다.
- ▣ 읽고 난 뒤에는 제품을 사용하는 사람이 항상 볼 수 있는 곳에 보관해 주세요.

⚠ 주 의 ⚠

옵션 사항으로 적용되는 오븐용 돌판은 사용 중 **돌판의 특성상 미세한 크랙이 발생할 수 있습니다.**

성능과 품질에 어떠한 영향을 주지 않고 A/S 해당사항이 아닙니다.

오븐을 사용할 때나 사용 후에는 직접 손이 닿지 않도록 하세요.

도어 문 부근이 고온이므로 화상을 입을 염려가 있습니다.

조명 등을 교환할 때는 반드시 전원을 끄고 조명등 부근의 온도가 충분히 내려간 뒤에 교환하세요.

유리 문을 청소할 때는 온도가 충분히 내려간 후에 하도록 하세요.

안전을 위한 주의사항 ⚠

도어를 열어서 내부 수분이 건조되도록
해주세요.

오븐 위에 물건을 두거나 오븐 위에서
작업하지 않도록 주의하세요.

전원부의 접지를 반드시 연결해 주세요.

접지를 연결하지 않으면 감전의 우려가
있습니다.

오븐 본체에는 물이 닿지 않도록
해주세요.

감전이나 고장의 원인이 됩니다.



전원 스위치 박스를 열 때에는 반드시
전원을 꺼주세요.

전원을 끄지 않고 수리 또는 청소하면 감
전의 우려가 있습니다.

분해, 수리, 개조는 절대로 하지 마세요.

감전 또는 화재사고 원인이 됩니다.
이로 인한 문제가 발생할 시 당사에서는
책임질 수 없습니다.

제품 보증서



제품명: _____ 모델명: _____

구입일: 년 월 일

고객명: _____ 연락처: _____

주소: _____

(주)대흥소프트밀
Daehung Softmill Co., Ltd.

■ 수리를 의뢰할 때는 구입일자가 기재된 본 보증서를 제시해야 충분한 서비스를 받으실 수 있으므로 잘 보관하시기 바랍니다.

1. 본 제품에 대한 품질보증은 보증서에 기재된 내용으로 보증 혜택을 받습니다.
2. 무상 보증기간은 구입일로부터 산정되므로 구입일자를 기재 받으시기 바랍니다.
3. 본 제품을 제빵용 용도의 비정상적인 사용 환경 등으로 사용할 경우에는 무상 보증기간을 ½ (6개월)로 적용합니다.(핵심부품 포함)
4. 이 보증서는 재 발행되지 않습니다.

소비자 피해보상 안내

소비자 피해유형		보상내역	
		보증기간 이내	보증기간 경과 후
정상적인 사용 상태에서 자연 발생한 성능, 기능상의 고장 발생 시	1년 이내 제품에 하자 발생 시	무상수리	유상수리
	1년 경과하여 A/S 받은 후 동일 제품 6개월 이내 하자 발생 시	무상수리	유상수리
소비자의 고의, 과실에 의한 성능, 기능상의 고장	수리가 가능한 경우	유상수리	유상수리
■ 천재지변(화재, 엄해, 가스, 지진, 풍수해 등)에 의해 고장이 발생 하였을 경우 ■ 사용상 정상 마모되는 소모성 부품을 교환하는 경우 ■ 사용 전원의 이상 및 접촉 기기의 불량으로 고장이 발생하였을 경우 ■ 기타 제품 자체의 하자가 아닌 외부 원인으로 인한 경우		유상수리	유상수리

고객의 권리

고객께서는 제품 사용 중에 고장이 발생할 경우, 구입일로부터 1년 동안 무상 서비스를 받으실 수 있는 《소중한 권리》가 있습니다.
단, 고객 과실 및 천재지변에 의해 고장이 발생한 경우는 무상 서비스 기간 내에도 유상 처리됨을 알려 드립니다.

유상 서비스(고객의 비용부담)에 대한 책임

서비스 신청 시 다음과 같은 경우는 무상 서비스 기간 내라도 유상 처리 됩니다.

1. 제품 내에 이물질을 투입 등으로 인하여 고장이 발생하였을 경우
2. 제품을 떨어뜨리거나, 충격을 주어 제품이 파손되거나 기능상의 고장이 발생하였을 경우
3. 신나, 벤젠 등 유기용제에 의하여 외관이 손상되거나 변형된 경우
4. (주)대흥소프트밀 정품이 아닌 부품을 사용하여 제품 고장이 발생하였을 경우
5. 사용 전압을 오(誤)작동하여 제품 고장이 발생하였을 경우
6. 고객이 제품을 임의로 분해하여 부속품이 분실 및 파손되었을 경우
7. 제품 용도 이외의 사용으로 고장이 발생하였을 경우
8. 천재지변(낙뢰, 화재, 풍수해, 가스, 염해, 지진 등)에 의해 고장이 발생하였을 경우
9. (주)대흥소프트밀 제품의 사용설명서 내에 “안전을 위한 주의사항”을 지키지 않아 고장이 발생하였을 경우 (“안전을 위한 주의사항”을 준수하시면 제품을 오래 사용할 수 있습니다.)
10. 기타 고객의 과실에 의하여 고장이 발생하였을 경우

유상, 무상 서비스기간

구입일로부터 1년 이내 제품의 하자가 발생하였을 경우 1년간 무상 서비스에 해당하며, 무상보증기간(1년)이 지나 제품의 하자가 발생한 경우 유상 처리에 해당하며 교환된 제품의 A/S가 발생하였을 경우는 6개월간 무상 처리 됩니다.

주의사항

임의 분해, 수리, 개조는 절대로 하면 안 됩니다. 감전 및 화재사고 원인이 됩니다.
이로 인한 문제가 발생할 시 당사에서는 책임질 수 없습니다.
또한 제품의 내 / 외부를 개조 또는 변조 후 A/S를 받으실 수 없습니다.

(주)대흥소프트밀 A/S 콜센터



1588-4891

국내유일의 베이커리기계 종합메이커인

softmill은 이렇게 다릅니다.



스마트 LCD 도우컨디셔너

국내최초로 1993년에 국산화를 이룬 당사의 기술력과 경험이 축적된 제품!
LCD터치스크린, 4단계 수분케어시스템, PWM 비례제어시스템,
순환식 air-flow 시스템 등 최고의 빵을 위한 제품입니다.



유로베이커오븐

독일산 세라믹 돌판과 스팀보일러가 장착된 최고급 돌오븐!
하드계열의 정통유럽빵을 생산하는데 최적화된 제품입니다.



당신의 사업 성공 파트너

치열한 경쟁! 불확실한 미래!
명장의 철학이 숨쉬는 기술로 국내 최고의 제빵기계 전문업체가 만든 제품이
당신의 성공과 함께합니다.



꿈을 키워가는 명장아카데미

대한민국명장이 기준을 만들어가는 일학습병행훈련!
'진짜 장인'의 기술과 경험을 전수하는 명장아카데미를 통해 사회공유가치를 창출하고
있습니다.



SOFTMILL의 특별한 After Service

가장 빠른 고객지원이 진정한 고객서비스라는 일념으로, 당사의 A/S팀은 고객의 요구를
명확하게 파악하여 신속하게 대응하며 '기술로서 만족', '서비스로서 만족', 최종적으로
고객의 제품가치를 늘 '만족'의 상태로 만들기 위해 만전을 기하고 있습니다